

ETL104

30W à 200W



Luminária LED pendente de alto desempenho e eficiência, à prova de tempo, gases, vapores, pó e jatos d'água.

Potências do Sistema: 30W à 200W

Grau de Proteção: IP66W

Vida útil \geq **100.000h L70**

Dimerizável **0~10V**

Programação Inteligente do Fluxo Luminoso****



*Geração II

15 ANOS sem troca* **5 ANOS** garantia** **ATÉ 75% ECO** economia*** 

Características Gerais

Instalação - Pendente em teto, através de eletroduto ou gancho perfilado. Para correta instalação utilizar o manual.

Fixação - Através de suporte para gancho perfilado.

Embalagem - Em caixa de papelão reforçado, facilitando o transporte e armazenamento.

Óptica e Elétrica

- Fonte de luz composta por **LEDs** de alta potência e eficiência luminosa, com certificação conforme norma IES LM80 + TM21 para manutenção de fluxo X tempo. IRC > 70 (índice de reprodução de cores);
- Temperatura de Cor: **5000K** (branca frio), outras temperaturas de cores sob consulta;
- Vida útil \geq **100.000h L70**, mantendo ao final da vida útil no mínimo 70% do fluxo luminoso inicial, conforme **LM80**, para os equipamentos auxiliares vida útil \geq 100.000h;
- **Para fecho de 60°, 90° ou 120°:** Lente em PMMA de alta eficiência com proteção anti-UV, anti-ofuscamento e anti-amarelamento com fecho de luz simétrica. Sendo padrão de fornecimento fecho 90°;
- Fonte de alimentação com proteção **IP66**, tensão 108-305Vac como padrão de fornecimento, frequência 50/60Hz, THD <10%, fator de potência >0,95 com proteção contra curta-circuito, sobretensão, sobrecorrente, sobreaquecimento e contra surtos 6kV;
- Protetor contra surtos **IP66** classe II, NBR IEC 61.643-1 para suportar ondas de tensão 10kV @1,2/50 μ s e corrente de surto de 12kA @8/20 μ s;
- Temperatura de Operação: **-40°C~+55°C** / Umidade relativa do ar até 100% / Altitude < 1500m / Temperatura média do Ar: +35°C;
- **Opcional:** Fornecido com tensão para corrente contínua (Vcc);
- **Opcional:** Fornecido com sistema de emergência.

*Duração estimada considerando uso diário de 9h (anual 3.285h), descartando-se fatores depreciativos relativos a cada local instalado.

**A garantia aplica-se desde que o produto seja utilizado em corretas condições de uso. Consulte-nos maiores informações.

***Economia de energia comparando-se a luminária LED 100W com luminária com reator e lâmpada de 400W.

****Consulte-nos para fornecimento com regulação automática do Fluxo Luminoso conforme necessidade da aplicação.

ETL104

30W à 200W

Óptica e Elétrica

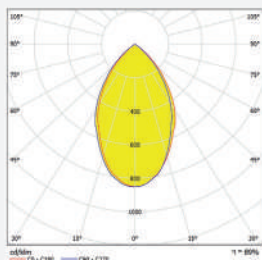

Curva fotométrica 60°

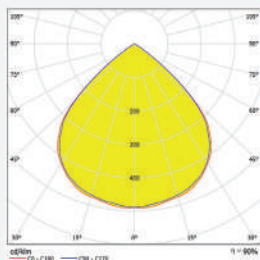

Curva fotométrica 90°

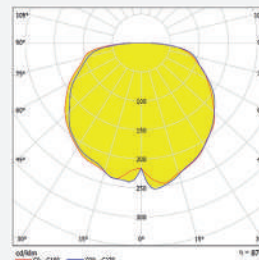

Curva fotométrica 120°

ETL104	Potência do Sistema	Fluxo Luminoso do LED	Eficiência do LED	Fluxo Luminoso da Luminária	Eficiência da Luminária	Equivalência HDI*	Ângulo do Facho
	30W	4.625lm	154lm/W	4.323lm	144lm/W	70W 100W	60°
							90°
							120°
	50W	7.634lm	153lm/W	7.135lm	143lm/W	150W	60°
							90°
							120°
	80W	12.350lm	154lm/W	11.543lm	144lm/W	250W	60°
							90°
							120°
	100W	15.349lm	153lm/W	14.345lm	143lm/W	250W	60°
							90°
							120°
	120W	18.561lm	155lm/W	17.347lm	145lm/W	250W	60°
							90°
							120°
	150W	22.592lm	151lm/W	21.114lm	141lm/W	400W	60°
							90°
							120°

ETL104

30W à 200W

Óptica e Elétrica

ETL104	Potência do Sistema	Fluxo Luminoso do LED	Eficiência do LED	Fluxo Luminoso da Luminária	Eficiência da Luminária	Equivalência HDI*	Ângulo do Facho
	180W	27.750lm	154lm/W	25.935lm	144lm/W	400W	60°
							90°
							120°
	200W	30.546lm	153lm/W	28.548lm	143lm/W	600W	60°
							90°
							120°

Potência do Sistema = Potência LED + Consumo do Driver.

* Equivalência com eficiência superior à luminária industrial linha EYB com lâmpada nas potências citadas.

Características Construtivas

- Corpo e tampa fundidos em liga de alumínio copper-free;
- Tampa com uma entrada roscada de 3/4" BSP como padrão de fornecimento, disponível em NPT. Entrada para fixação e passagem da fiação elétrica;
- Visor incolor em vidro plano temperado, sob consulta em policarbonato ou acrílico;
- Parafusos e arruelas fabricados em aço inox;
- Acabamento padrão: Pintura epóxi na cor cinza claro Munsel N 6,5. Disponibilidade nas cores preta, branca ou outras cores sob consulta.



ETL104

30W à 200W

Características Construtivas

Código	Dimensões (mm)		Peso (Kg)
	A	C	
ETL104/30CPS	181	298	4,0
ETL104/50CPS			
ETL104/80CPS			
ETL104/100CPS			
ETL104/120CPS	203	388	9,3
ETL104/150CPS			
ETL104/180CPS			
ETL104/200CPS			

FIXAÇÃO PARA PERFILADO

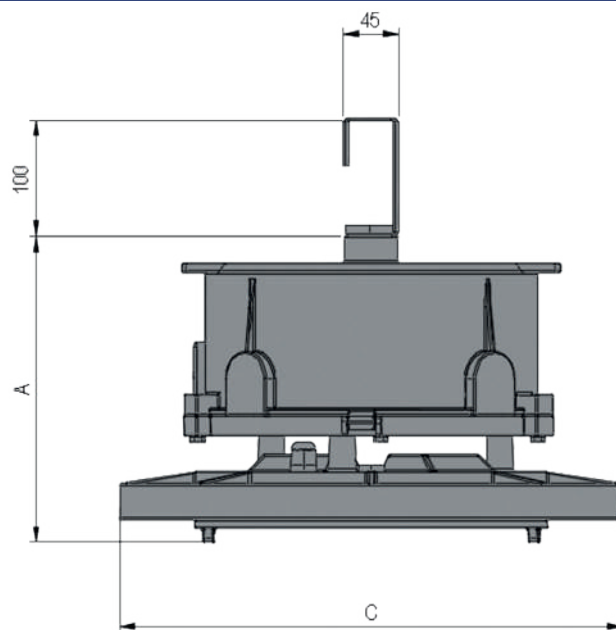

Aplicações

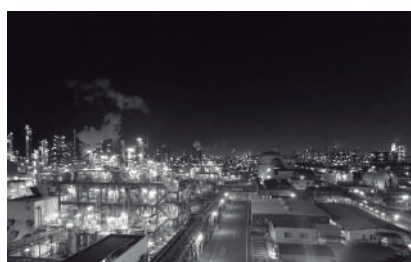

ETL104

30W à 200W



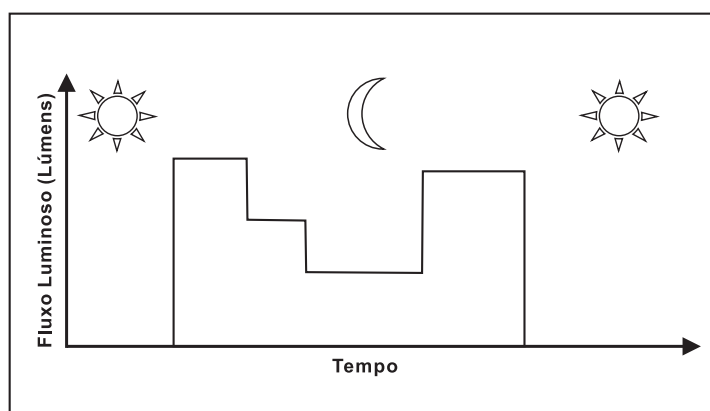

Programação Inteligente

- Nossa linha de Luminárias LED ETL104 tem possibilidade de regulagem automática do Fluxo Luminoso (lm) / Potência (W) em um determinado horário/período pré-definido, proporcionando assim uma economia ainda maior quanto ao consumo de energia elétrica. Ressaltando que esta programação somente poderá ser feita em nossa fábrica.

Exemplo: Podemos configurar para que as luminárias no período de menor movimentação no local de aplicação operem com 70% do Fluxo Luminoso em um determinado intervalo de tempo e após o término deste horário automaticamente as luminárias voltam ao fluxo luminoso inicial (100%) ou ainda poderão sofrer outras variações (50%, 80%, etc.) conforme necessidade, reduzindo assim ainda mais o consumo de energia elétrica neste período pré-definido.



Acessórios / Peças de Reposição

Produto	Descrição
	Driver para alimentação do sistema LED, com grau de proteção IP66 e proteção contra surtos até 6kV integrado.
	Módulo de emergência para alimentação do sistema LED, com grau de proteção IP65.
	Protetor de surto para proteção contra surtos até 10kV e grau de proteção IP66.
	Perfil "J" em aço galvanizado com alta resistência mecânica e a corrosão.
	Prensa cabo em alumínio, para cabo não armado, com tipo de proteção "Ex d" / "Ex e" / "Ex tb", com grau de proteção IP66W.

ETL104

30W à 200W

Codificação

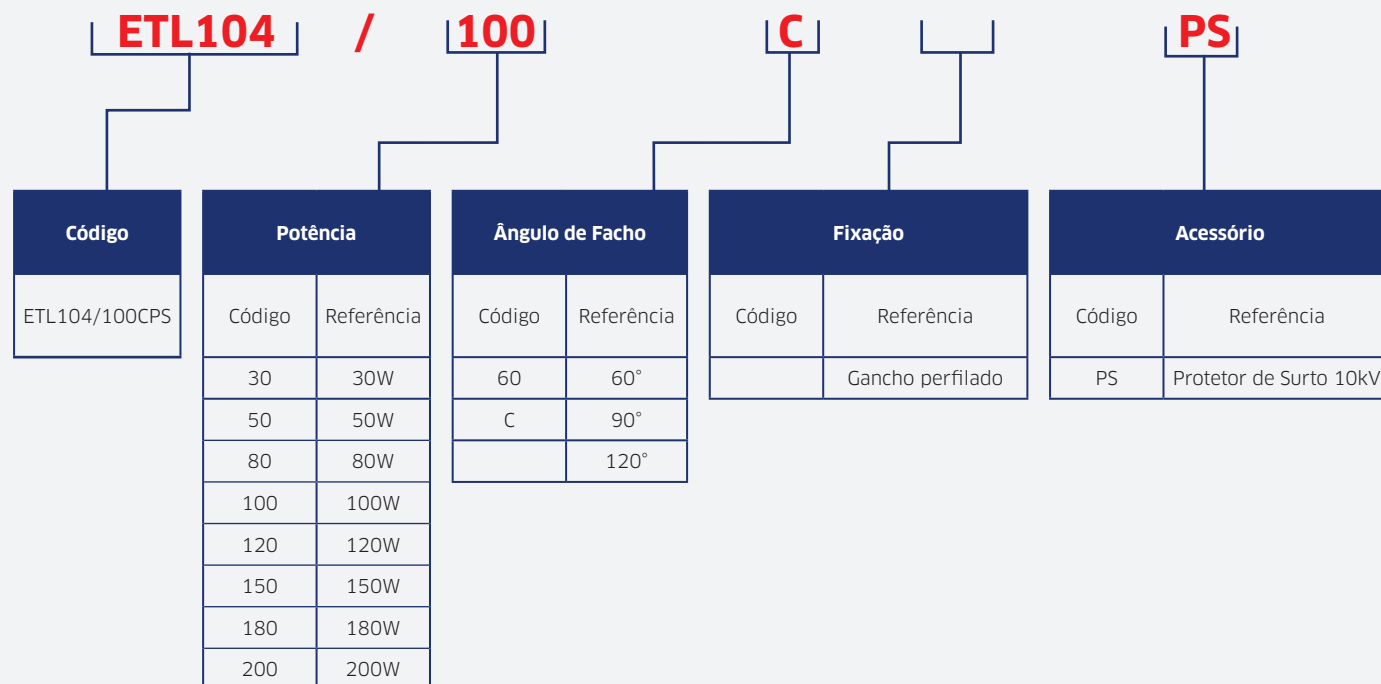

- Descrição do exemplo acima: Luminária industrial LED pendente, com 100W de potência, alto desempenho e eficiência luminosa, composto por módulo de LED, grau de proteção IP66W, lente em PMMA com proteção anti-UV e anti-amarelamento com ângulo de fecho 90° e tensão de alimentação 108~305Vca com protetor de surto de 10kV/12kA independente ao driver.