

Luminária Decorativa LED para uso em iluminação urbana.

Potências do Sistema: 30W à 150W

Vida útil ≥ **100.000h L70**

Grau de proteção IP54

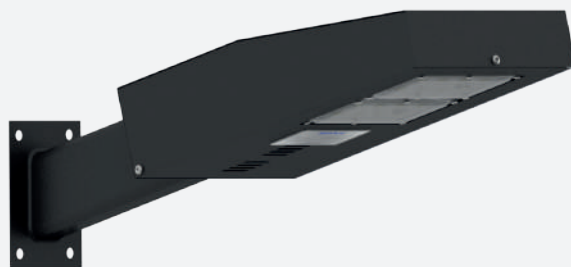

15 ANOS sem troca* **3 ANOS** garantia** **ATÉ 75% ECO** economia*** 

Características Gerais

Normas - ABNT NBR IEC - 60598-1, ABNT NBR IEC - 60529, ABNT NBR IEC - 62031, IES LM 80-08 e IES TM 21.

Instalação - Em parede. Para correta instalação utilizar o manual.

Fixação - Através de suporte para parede, fixo por parafusos não fornecidos, verificar suportes na página 4.

Utilização - Em ambientes internos ou externos com exposição direta ao tempo, que não tenham proximidade à névoas salinas ou possuam grande quantidade de substâncias suspensas no ar, que possam acumular e danificar o corpo ótico (lente) ou comprometer a dissipação térmica. Para ambientes agressivos, consultar o campo "Aplicações".

Óptica e Elétrica

- Fonte de luz composta por **LEDs** de alta potência e eficiência luminosa, com certificação conforme norma IES LM80 + TM21 para manutenção de fluxo X tempo. IRC > 70 (índice de reprodução de cores);
- Temperatura de Cor: **5000K** (Luz Branca), outras temperaturas de cor sob consulta;
- Vida útil ≥ **100.000h L70**, mantendo ao final da vida útil no mínimo 70% do fluxo luminoso inicial, conforme **LM80**, para os equipamentos auxiliares vida útil ≥ 100.000h;
- **Para fecho de 60°, 90°, 120° ou Tipo II:** Lente em PMMA de alta eficiência com proteção anti-UV, anti-ofuscamento e anti-amarelamento contra impactos **IK08**. Sendo padrão de fornecimento fecho de 90°;
- Fonte de alimentação com tensão 220-240Vac como padrão de fornecimento, frequência 50/60Hz, THD <10%, fator de potência >0,95 com proteção de surtos 6kV;
- Protetor contra surtos classe II, NBR IEC 61.643-1 para suportar ondas de tensão 10kV @1,2/50 µs e corrente de surto de 12kA @8/20 µs. Protetores de surto não são aplicados a sistemas 12Vcc, 24Vcc, 125Vcc;
- Temperatura de Operação: **-40°C~+40°C** / Umidade relativa do ar até 100% / Altitude < 1500m / Temperatura média do Ar: +35°C;
- **Opcional:** Sistema de telegestão, relé fotoelétrico ou somente com a tomada/base para encaixe do relé fotoelétrico.

*Duração estimada considerando uso diário de 9h (anual 3.285h), descartando-se fatores depreciativos relativos a cada local instalado.

**A garantia aplica-se desde que o produto seja utilizado em corretas condições de uso. Consulte-nos maiores informações.

***Economia de energia comparando-se a luminária LED 30W com luminária convencional com reator e lâmpada de 100W.

Óptica e Elétrica

• **Opcional:** Fornecido em Extra Baixa Tensão, sendo 12Vcc, 24Vcc e 125Vcc possuindo garantia de 1 ano.

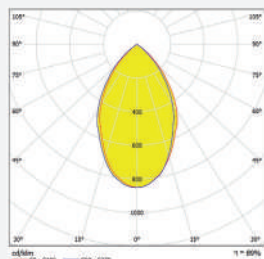

Curva fotométrica 60°

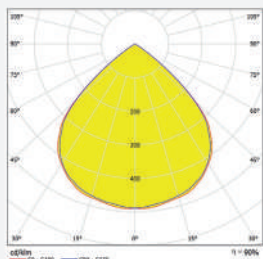

Curva fotométrica 90°

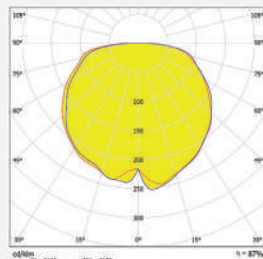

Curva fotométrica 120°

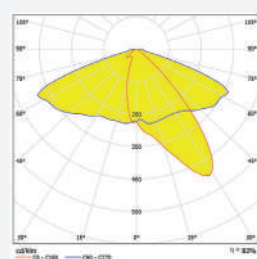

Curva fotométrica TIPO II Médio

EDL20	Potência do Sistema	Fluxo Luminoso do LED*	Eficiência do LED*	Fluxo Luminoso da Luminária*	Eficiência da Luminária*	Equivalência HDI**	Ângulo do Facho
	30W	4.869lm	162lm/W	4.550lm	152lm/W	70W 100W	60°
							90°
							120°
							TIPO II
	50W	8.036lm	161lm/W	7.510lm	150lm/W	150W	60°
							90°
							120°
							TIPO II
	80W	13.001lm	163lm/W	12.150lm	152lm/W	250W	60°
							90°
							120°
							TIPO II
	100W	16.157lm	162lm/W	15.100lm	151lm/W	250W	60°
							90°
							120°
							TIPO II
	120W	19.538lm	163lm/W	18.260lm	152lm/W	250W	60°
							90°
							120°
							TIPO II
	150W	23.781lm	159lm/W	22.225lm	148lm/W	400W	60°
							90°
							120°
							TIPO II

* Tc à 25°C, índices sujeitos a variação ± 10%.

** Equivalência com eficiência superior a luminária convencional com lâmpada HID e reator nas potências citadas.

Características Construtivas

- Corpo e suporte de fixação em chapa de aço tratada com alta resistência mecânica e a corrosão;
- Dissipador em alumínio extrudado, projetado para garantir excelente dissipação térmica do calor gerado pelo LED;
- Parafusos e arruelas fabricados em aço inox;
- Acabamento padrão: Pintura epóxi na cor preta . Disponibilidade nas cores cinza ou branca, outras cores sobre consulta.

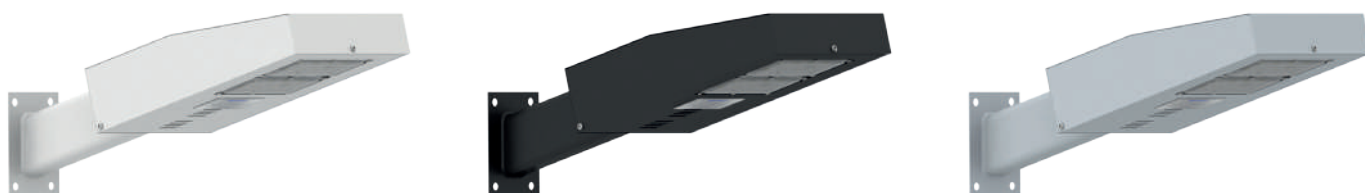

Código	Dimensões (mm)			Peso (Kg)
	A	B	C	
EDL20/30C	510	118	215	2,5
EDL20/50C				
EDL20/80C	540	200		3,5
EDL20/100C				
EDL20/120C				
EDL20/150C	560		4,0	

FIXAÇÃO EM PAREDE

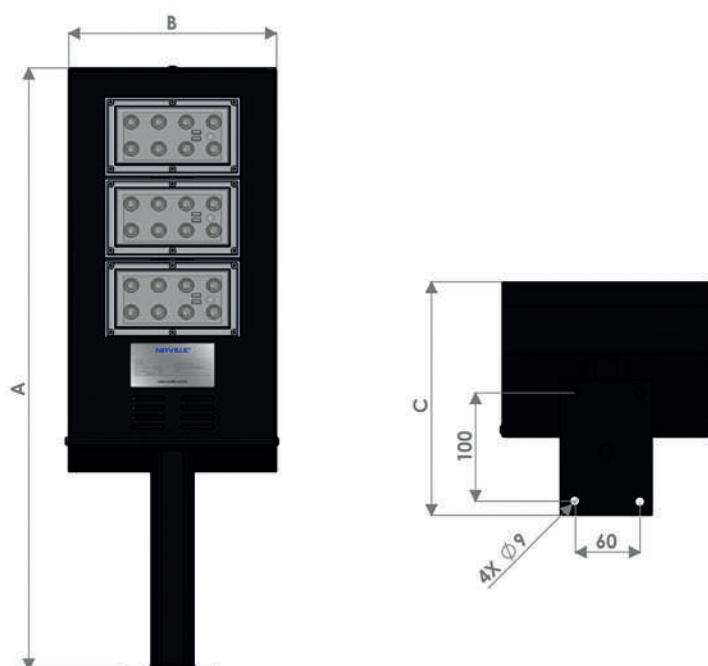

Aplicações

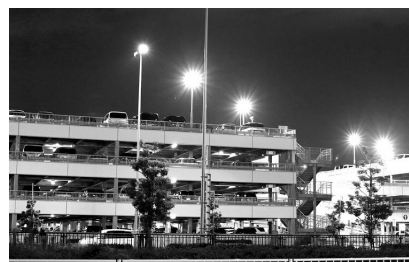

- Não recomendamos a instalação em ambientes que possuam grande quantidade de partículas suspensas no ar que possam causar a danificação do corpo ótico (lente). Para ambientes agressivos sugerimos nossa linha de projetores LED com proteção extra por vidro temperado, consulte-nos para auxílio de especificações.

Acessórios / Peças de Reposição

Produto	Descrição
	Driver para alimentação do sistema LED, proteção contra surtos até 6kV integrado.
	Protetor de surto para proteção contra surtos até 10kV.

Codificação

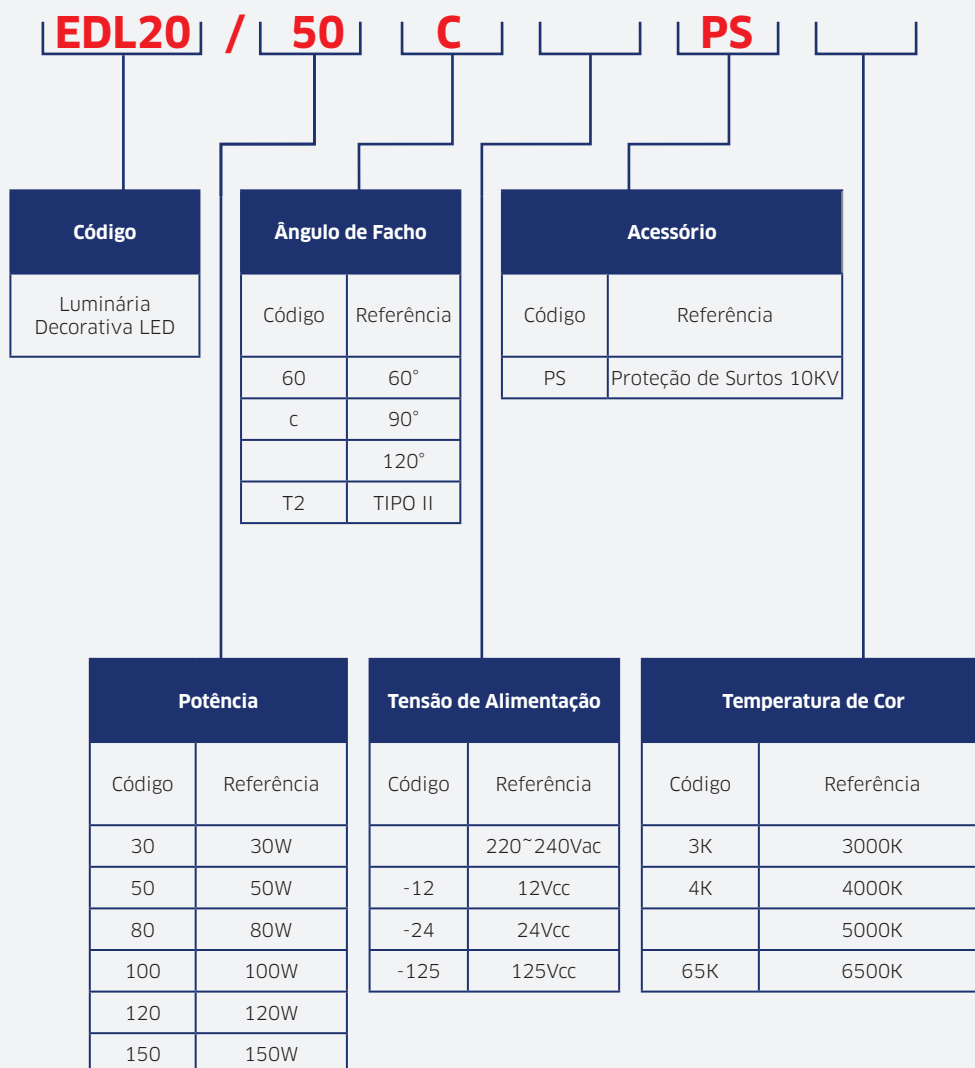

- Descrição do exemplo acima: Luminária Decorativa LED, com 50W de potência, alto desempenho e eficiência luminosa, composto por módulo de LED com temperatura de 5000K, grau de proteção IP54, lente em PMMA com proteção anti-UV e anti-amarelamento com ângulo de fecho de 90°, tensão de alimentação 220~240Vac com proteção de surtos 10KV.